

MORE VARIANTS
MODUS MORE POSSIBILITIES
ALUMINUM PROFILE SYSTEMS

БОЛЬШЕ ВАРИАНТОВ — БОЛЬШЕ ВОЗМОЖНОСТЕЙ

СИСТЕМЫ АЛЮМИНИЕВЫХ ПРОФИЛЕЙ **MODUS**

Россия, Москва, Боровское шоссе, 12А

+7 929 683 30 18

+7 916 343 68 24

+7 495 649 70 96

modus@modusline.ru

modusline.ru

СИСТЕМЫ АЛЮМИНИЕВЫХ ПРОФИЛЕЙ

БОЛЬШЕ ВАРИАНТОВ — БОЛЬШЕ ВОЗМОЖНОСТЕЙ

M MODUS ALUMINUM PROFILE SYSTEMS DUS
LINE

2022
modusline.ru

СИСТЕМЫ АЛЮМИНИЕВЫХ ПРОФИЛЕЙ

MODUS – одна из лидирующих компаний на мебельных рынках России и Беларуси, ориентированная на широкие потребности современного покупателя. Наша задача – предложить клиенту идеальный сервис и максимальный выбор ассортимента мебельных комплектующих, который на сегодняшний день насчитывает более тысячи наименований. Продукция компании MODUS представлена в большинстве регионов Российской Федерации и во всех регионах Республики Беларусь. Более 15 лет компания активно растет и развивается.

МЫ ОПРЕДЕЛИЛИ **5 ПРИНЦИПОВ**, КОТОРЫМИ МЫ РУКОВОДСТВУЕМСЯ В СВОЕЙ РАБОТЕ
 И КОТОРЫЕ ПОМОГАЮТ НАМ ВЫСТРАИВАТЬ ЭФФЕКТИВНЫЕ ВЗАИМООТНОШЕНИЯ

С КЛИЕНТАМИ И ПАРТНЕРАМИ

№1. **КЛИЕНТ В ЦЕНТРЕ ВНИМАНИЯ**

Мы заинтересованы в понимании и решении задач клиентов и нацелены на выстраивание долгосрочных доверительных отношений с клиентами.

№2. **РАЗВИТИЕ**

Мы постоянно развиваемся в ключевых направлениях нашего бизнеса и уверены в собственных силах.

№3. **ОТВЕТСТВЕННОСТЬ**

Мы несем ответственность за свои обещания и дела. Мы работаем только с проверенными поставщиками и отвечаем за качество продукции.

№4. **НАДЕЖНОСТЬ**

Мы стремимся к тому, чтобы, сотрудничая с нашей компанией, Вы нашли в нашем лице надежного и постоянного партнера, которому можно доверять, а это – залог стабильности, продуктивности, основа для долговременного и плодотворного сотрудничества.

№5. **СОВЕРШЕНСТВОВАНИЕ**

Мы постоянно отслеживаем тренды на мебельном рынке и интегрируем лучшее в наш ассортимент.

РАЗДВИЖНЫЕ СИСТЕМЫ MODUS ДЛЯ ШКАФОВ-КУПЕ.....	3 – 14
– Классические раздвижные системы MS 110–170.....	3 – 6
– Узкие раздвижные системы MS 161, MS 162, MS 163, MS 164.....	7 – 8
– Раздвижная система T 309.....	9
– Раздвижная система T 409.....	10
– Раздвижная система ОРК.....	11 – 12
– Компланарная система.....	13 – 14
РАСКЛАДНЫЕ СИСТЕМЫ MODUS	15 – 16
– Раскладная система GRM.....	15
– Складная-сдвижная система T 902.....	16
ГАРДЕРОБНАЯ СИСТЕМА MODUS	17 – 20
ПОДВЕСНЫЕ СИСТЕМА MODUS ДЛЯ МЕЖКОМНАТНЫХ ПЕРЕГОРОДОК.....	21 – 22
– Подвесная система AIR.....	21
– Подвесная система AIR SOFT.....	22
КАРКАСНАЯ СИСТЕМА MODUS	23 – 24
КУХОННЫЕ И МЕБЕЛЬНЫЕ ПРОФИЛИ MODUS	25 – 36
– Профили для фасадов серии MZ.....	25 – 26
– Профили для фасадов серии MF.....	27 – 28
– Профили для фасадов серии T, C, TW.....	29 – 32
– Профили для кухонных баз серии KB.....	33 – 34
– Профили для световых полок серии LT 20, LT 30, LT 31.....	35
– Профиль для светодиодной ленты LD.....	36
ЦВЕТОВАЯ ГАММА ДЛЯ ПРОФИЛЕЙ РАЗДВИЖНЫХ СИСТЕМ MODUS СЕРИИ MS	37 – 39
ВСЯ ПАЛИТРА ЦВЕТОВ ПРОФИЛЕЙ MODUS	40
ФУРНИТУРА MODUS	41 – 44

КЛАССИЧЕСКИЕ РАЗДВИЖНЫЕ СИСТЕМЫ MS

ВЕРТИКАЛЬНЫЕ ПРОФИЛИ

Классические вариации вертикальных профилей - бесприкрытый вариант при выборе комплектующих для изготовления шкафа-купе. На этой странице представлены симметричные профили: MS 110, MS 140, MS 155, MS 160, MS 170 и асимметричные профили MS 120, MS 125, MS 125C, MS 125V, MS 130, MS 145. Цветовая гамма профилей насчитывает более 25 вариантов цветов (стр. 37-38).

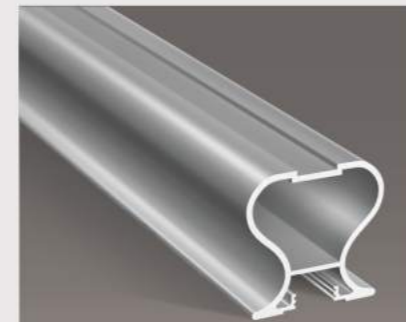

MS 110
Профиль вертикальный симметричный

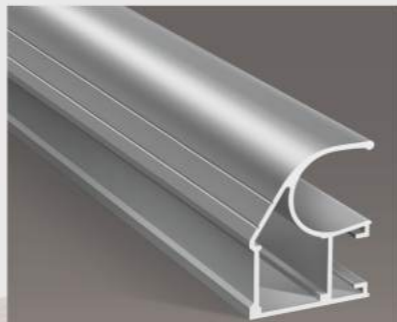
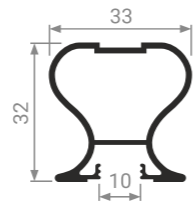

MS 120
Профиль вертикальный асимметричный

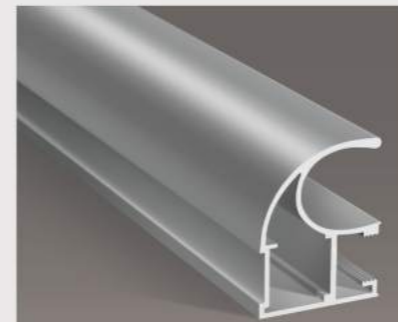
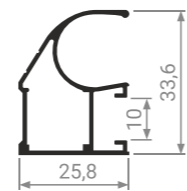

MS 125
Профиль вертикальный асимметричный

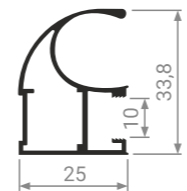

MS 125C
Профиль вертикальный асимметричный
Облегченная версии MS 125

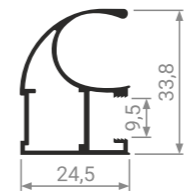

MS 125V
Профиль вертикальный асимметричный
Облегченная версии MS 125

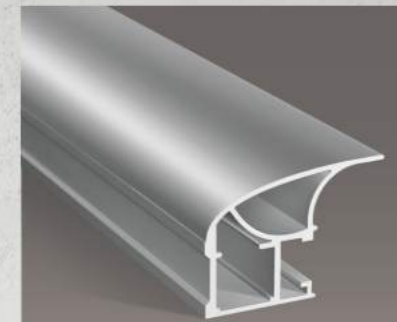
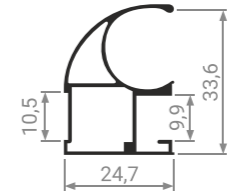

MS 130
Профиль вертикальный асимметричный

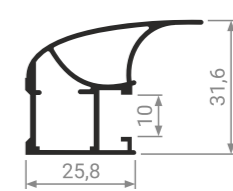

MS 140
Профиль вертикальный

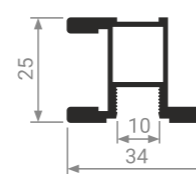

MS 145
Профиль вертикальный

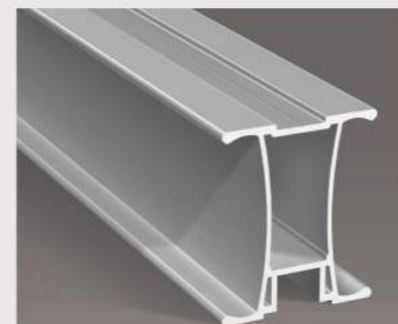
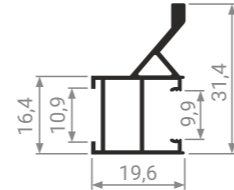

MS 155
Профиль вертикальный

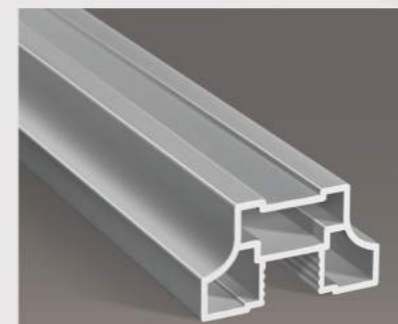
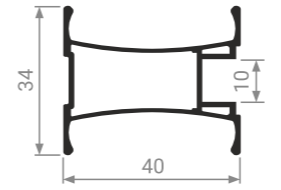

MS 160
Профиль вертикальный

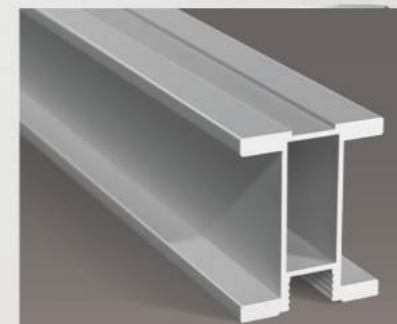
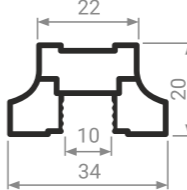

MS 170
Профиль вертикальный

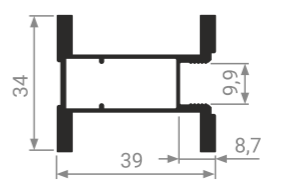

КЛАССИЧЕСКИЕ РАЗДВИЖНЫЕ СИСТЕМЫ **MS**

ГОРИЗОНТАЛЬНЫЕ ПРОФИЛИ
РАЗДЕЛИТЕЛЬНЫЕ ПРОФИЛИ
НАПРАВЛЯЮЩИЕ

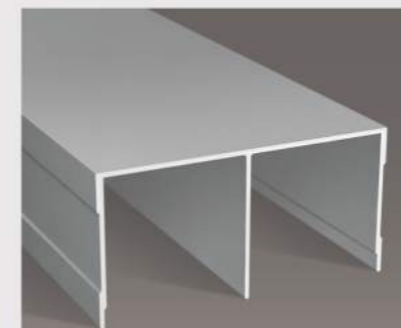
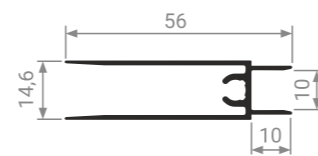
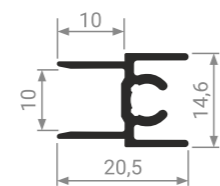

MS 310
Направляющая верхняя

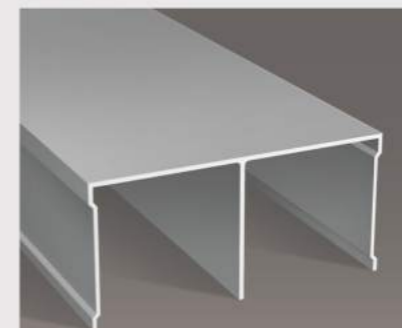
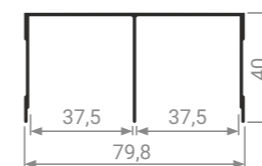

MS 310C
Направляющая верхняя

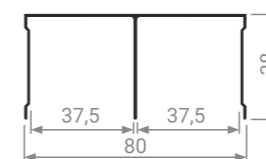

MS 320C
Направляющая нижняя

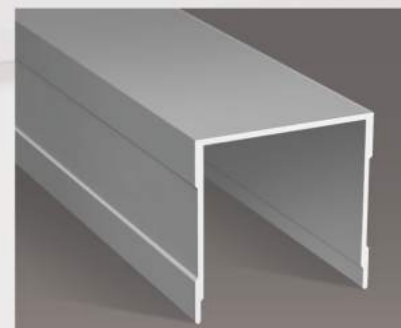
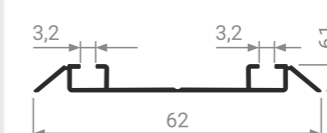

MS 330
Направляющая
одинарная верхняя

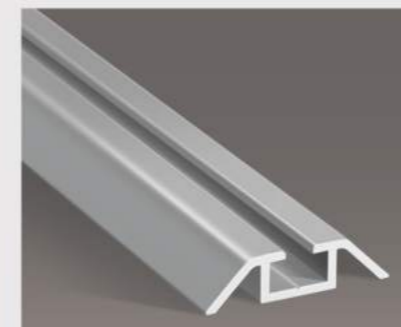
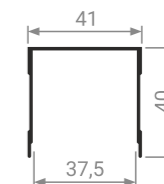

MS 340
Направляющая
одинарная нижняя

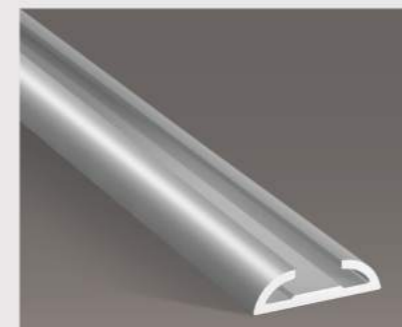
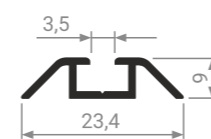

MS 341
Направляющая
для распашной двери

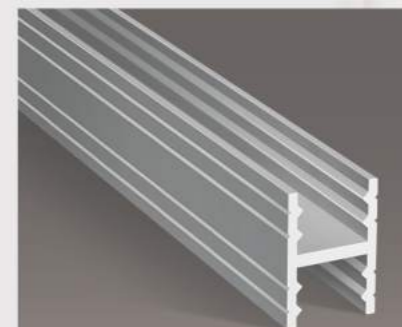
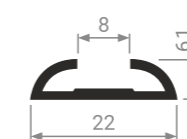

MS 410
Профиль
разделительный

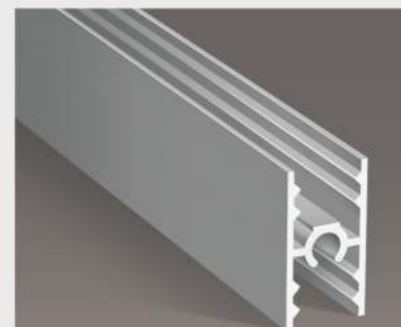
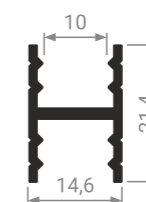

MS 451
Профиль
разделительный (под винт)

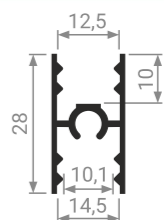

УЗКИЕ РАЗДВИЖНЫЕ СИСТЕМЫ MS

ВЕРТИКАЛЬНЫЕ ПРОФИЛИ / ГОРИЗОНТАЛЬНЫЕ ПРОФИЛИ
РАЗДЕЛИТЕЛЬНЫЕ ПРОФИЛИ / НАПРАВЛЯЮЩИЕ

Решение для алюминиевого профиля, достоинствами которого являются легкость и изящность форм. Узкие профили создадут эффект прозрачности, при этом подчеркнут красоту фасада двери и добавят внутреннего пространства вашему интерьеру.

Мы предлагаем 4 вида профилей:

- Профиль MS 161, который имеет строгие формы.
- Профиль MS 162 для тех, кто предпочитает плавные линии.
- Профиль MS 164 с интегрированной ручкой для удобного открывания дверей.
- Профиль MS 163 имеет определенные конструктивные отличия от предыдущих узких систем: в сборке все комплектующие элементы располагаются на одном уровне и образуют тем самым единое целое.

Отличительная особенность профилей – их ширина, которая составляет всего 11 мм, что отвечает последним современным тенденциям минимизировать видимую часть алюминиевого обрамления.

Комплектуются вертикальные профили стандартными направляющими.

Исполнены данные профили в 12 цветах (стр. 39).



MS 161
Профиль вертикальный

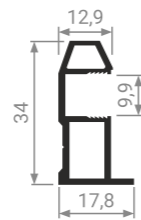

Используется с профилями: MS 215, MS 225, MS 415.



MS 162
Профиль вертикальный

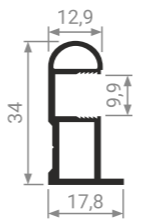

Используется с профилями: MS 215, MS 225, MS 415.



MS 225
Профиль горизонтальный нижний

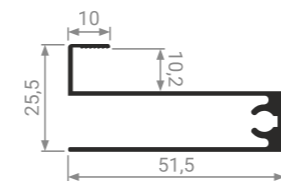

MS 163
Профиль вертикальный

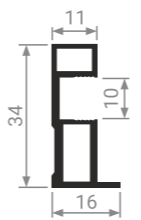

Используется с профилями: MS 213, MS 215, MS 223, MS 225, MS 413, MS 415.



MS 164
Профиль вертикальный

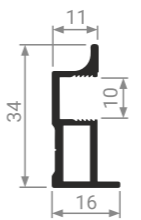

Используется с профилями: MS 213, MS 215, MS 223, MS 225, MS 413, MS 415.



MS 213
Профиль горизонтальный верхний

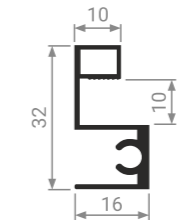

MS 215
Профиль горизонтальный верхний

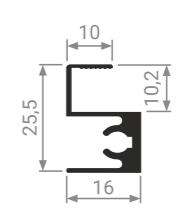

MS 310
Направляющая верхняя

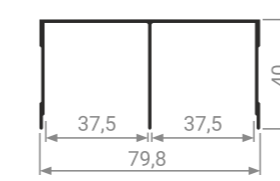

MS 320C
Направляющая нижняя

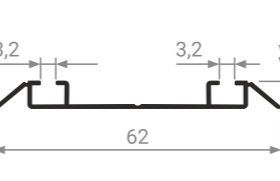

MS 413
Профиль разделительный

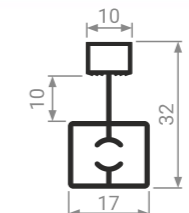

MS 415
Профиль разделительный

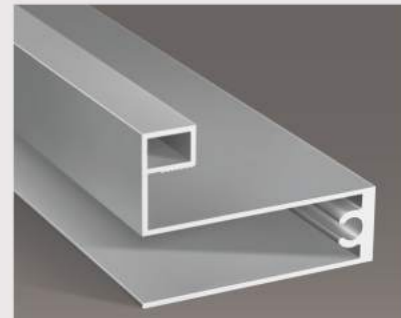
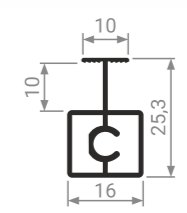

MS 223
Профиль горизонтальный нижний

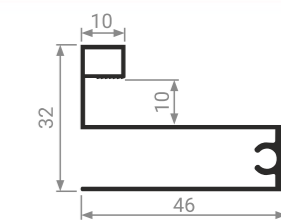

РАЗДВИЖНАЯ СИСТЕМА MODUS T 309

ТАКЖЕ ИСПОЛЬЗУЕТСЯ
КАК СИСТЕМА ДЛЯ ЛЕГКИХ ФАСАДОВ
В КОРПУСНОЙ МЕБЕЛИ

ОСОБЕННОСТИ СИСТЕМЫ

- Для монтажа роликов и направляющих необходима предварительная фрезеровка.
- В комплект входят специальные доводчики с плавным действием на открытие и закрытие, которые легко и надежно монтируются в верхнюю направляющую.
- Благодаря врезным направляющим шкаф выглядит легче, алюминиевых профилей совсем не видно.
- Возможность использования фасадов без вертикальных и горизонтальных профилей.
- Минимальное расстояние между дверными полотнами.
- Значительное отличие в цене от классических систем для шкафов-купе.
- Теперь в наличии не только в цвете серебро, но и в черном матовом цвете.

Серебро А 00

Чёрный А 26



MS 30

Верхняя/нижняя направляющая

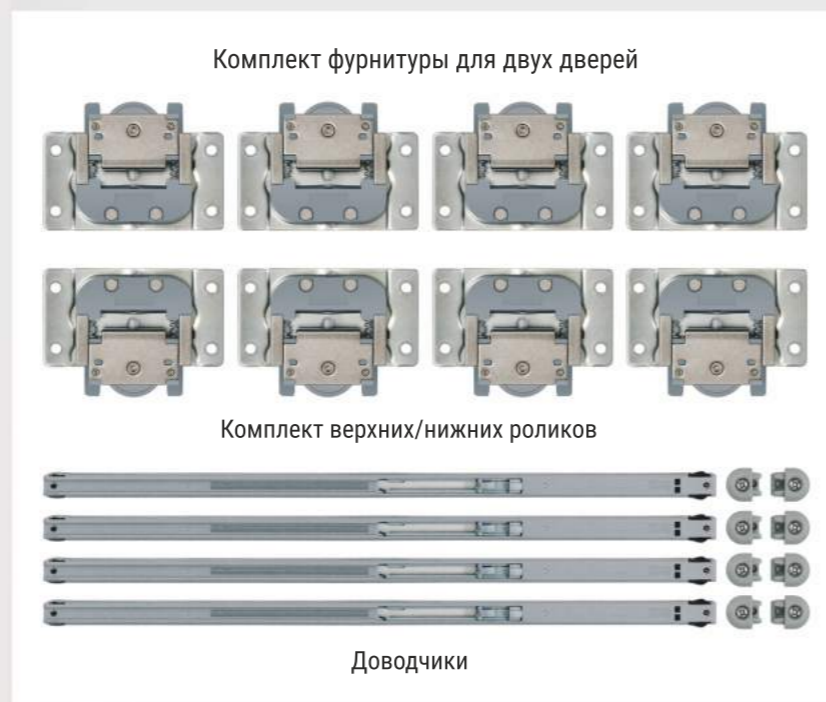

Технические характеристики:

- Максимальная нагрузка на дверь: 50 кг.
- Толщина двери: ≥ 18 мм.

РАЗДВИЖНАЯ СИСТЕМА MODUS T 409

ОСОБЕННОСТИ СИСТЕМЫ

- Для монтажа роликов и направляющих не требуется предварительная фрезеровка.
- Специальные доводчики с плавным действием на открытие и закрытие дверей.
- Высота верхней направляющей – 14 мм.
- Наличие декоративной накладки для нижней направляющей.
- Дверные фасады могут быть без использования профилей, что делает систему T409 более приемлемой по цене в отличие от классических систем.
- Простота сборки и установки.
- Теперь в наличии не только в цвете серебро, но и в цвете черный браш.

Технические характеристики:

- Максимальная нагрузка на дверь: 50 кг.
- Толщина двери: 18-20 мм.
- Ширина двери: 500-1800 мм.
- Высота двери: 800-2800 мм.

Серебро А 00

Чёрный браш А 25



MS 50

Профиль вертикальный

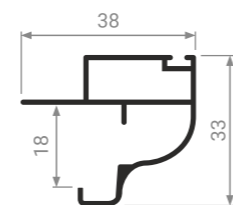

MS 51

Профиль горизонтальный

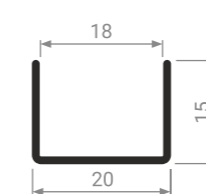

MS 52

Направляющая верхняя

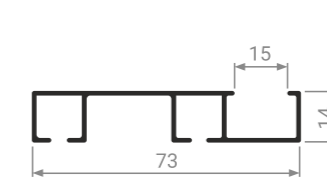

MS 53

Направляющая нижняя

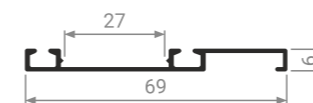

MS 54

Накладка для нижней направляющей

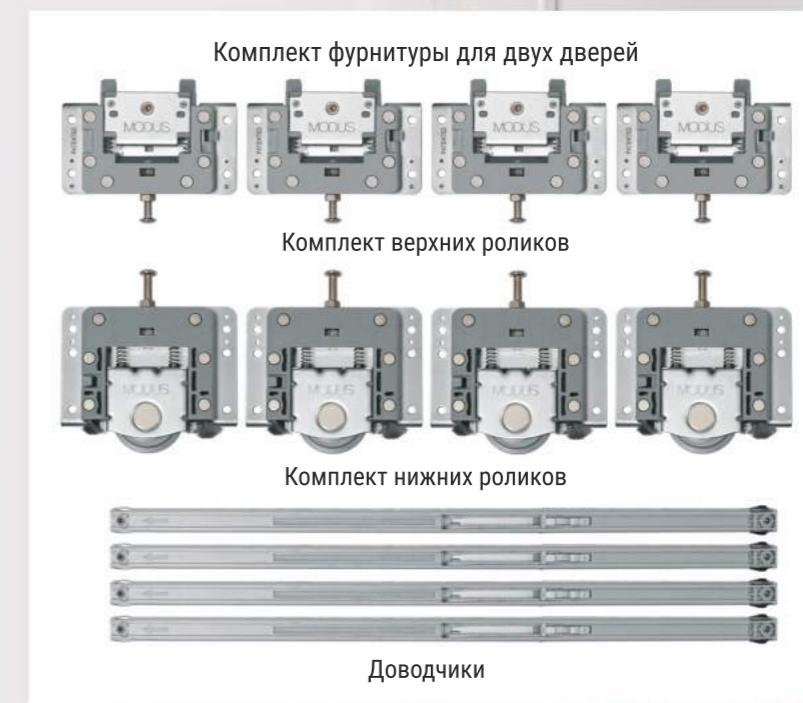
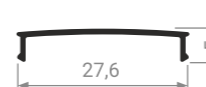

Доводчики

РАЗДВИЖНАЯ СИСТЕМА MODUS OPK

ДОСТОИНСТВА СИСТЕМЫ

- Двухсторонняя система доводчиков – функция плавного открывания и закрывания дверей.
- Возможность использования в качестве фасадов различные материалы – МДФ, ДСП, стекло, массив и т.д.
- Устойчивый и бесшумный ход дверей.
- Скрытая система монтажа.

Технические характеристики:

- Максимальная нагрузка на дверь: 70 кг.
- Толщина двери: 18 - 40 мм.
- Ширина двери: 500 - 1800 мм.
- Высота двери: 800 - 2800 мм.

для
ИСПОЛЬЗОВАНИЯ
с МДФ/ДСП
толщиной 18 мм



MS 60

Профиль вертикальный
внешний (опционально)

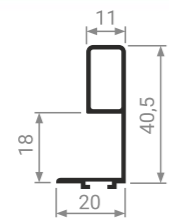

MS 61

Профиль вертикальный
внутренний (опционально)

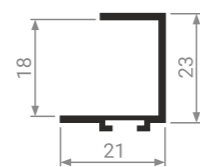

MS 62

Верхняя направляющая

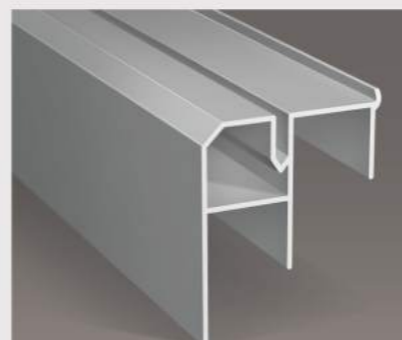
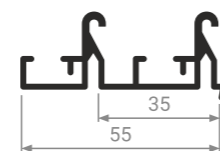

MS 63

Нижняя направляющая

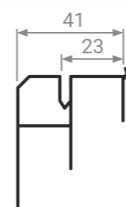

для
ИСПОЛЬЗОВАНИЯ
с УЗКИМИ
СИСТЕМАМИ
MS 161/MS 162
MS 163/MS 164

Профили MS 65 и MS 66
представлены в четырёх цветах:



Серебро А 00 Белый глянец А 16



Черный брасс А 25 Венге табако А 51

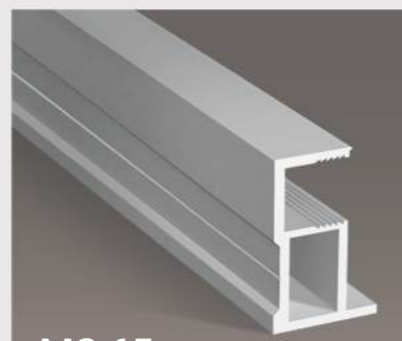

MS 65

Профиль вертикальный
внутренний

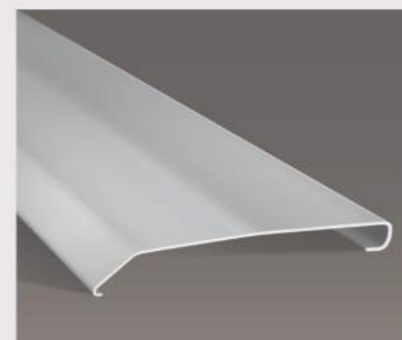
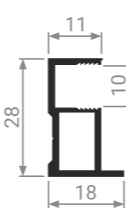

MS 64

Накладка для верхней
направляющей

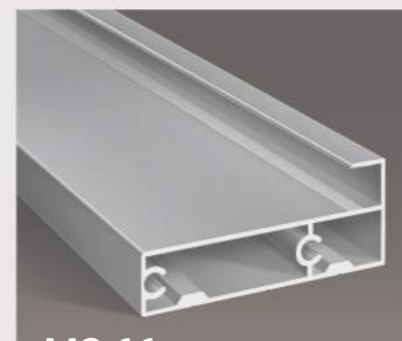

MS 66

Профиль горизонтальный
верхний/нижний

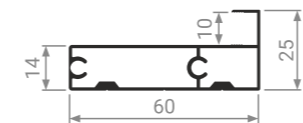

Благодаря профилям MS 65 и MS 66 подвесную систему MODUS OPK можно использовать в комплекте с узкими системами MODUS: вертикальными профилями MS 161, MS 162, MS 163, MS 164 и разделительным профилем MS 415 (с наполнением толщиной 10 мм или стеклом 4 мм).



Боковой доводчик



Центральный доводчик (в комплекте на 3 двери)



Верхний ролик
для внутренней двери



Нижний ролик
для внутренней двери



Верхний ролик
для внешней двери



Нижний ролик
для внешней двери

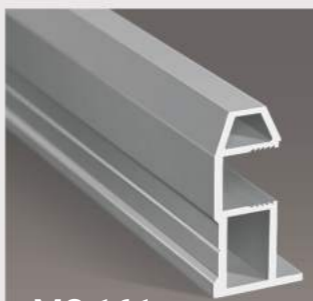

MS 161
Профиль вертикальный



MS 162
Профиль вертикальный



MS 163
Профиль вертикальный

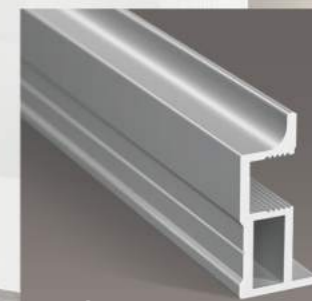

MS 164
Профиль вертикальный

Мы предлагаем готовые комплекты фурнитуры подвесной системы MODUS OPK для 2-х дверного и 3-х дверного шкафов

Комплект фурнитуры для 2-х дверного шкафа:

1. Верхний ролик для внешней двери (2 шт.)
2. Нижний ролик для внешней двери (2 шт.)
3. Верхний ролик для внутренней двери (2 шт.)
4. Нижний ролик для внутренней двери (2 шт.)
5. Боковые доводчики (4 шт.)

Комплект фурнитуры для 3-х дверного шкафа:

1. Верхний ролик для внешней двери (2 шт.)
2. Нижний ролик для внешней двери (2 шт.)
3. Верхний ролик для внутренней двери (4 шт.)
4. Нижний ролик для внутренней двери (4 шт.)
5. Боковые доводчики (6 шт.)
6. Центральный доводчик (1 шт.)

КОМПЛАНАРНАЯ СИСТЕМА MODUS

Компланарная система MODUS – это современный механизм плавного и бесшумного скольжения дверей, при котором двери в закрытом состоянии располагаются в одной плоскости.

СИСТЕМА В ДЕЙСТВИИ

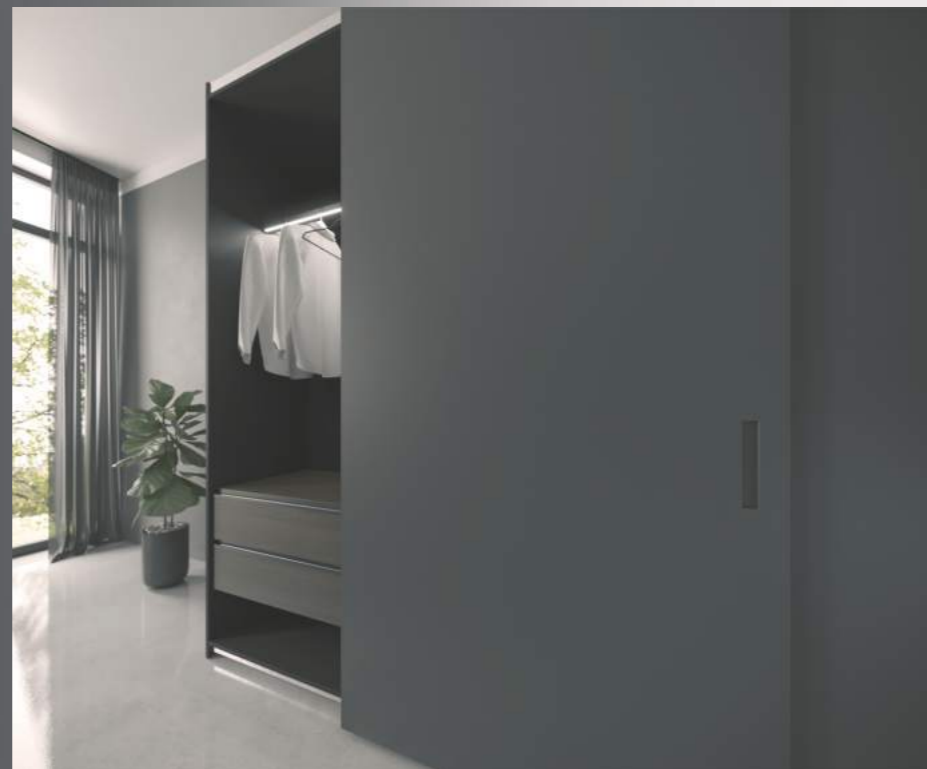

ОСОБЕННОСТИ СИСТЕМЫ

- Универсально подходит для установки фасадов в проём от 1450 до 2750 мм.
- Компланарная система позволяет использовать дверные полотна больших форматов, весом до 60 кг, толщиной от 18 до 45 мм.
- Система оснащена механизмами плавного и бесшумного скольжения.

РАСКЛАДНАЯ СИСТЕМА MODUS GRM

Раскладная система MODUS – это удобный и практичный механизм, который позволит значительно увеличить полезное пространство в интерьере за счёт уменьшения площади, необходимой для открывания дверей шкафа.



Комплект фурнитуры

СИСТЕМА В ДЕЙСТВИИ

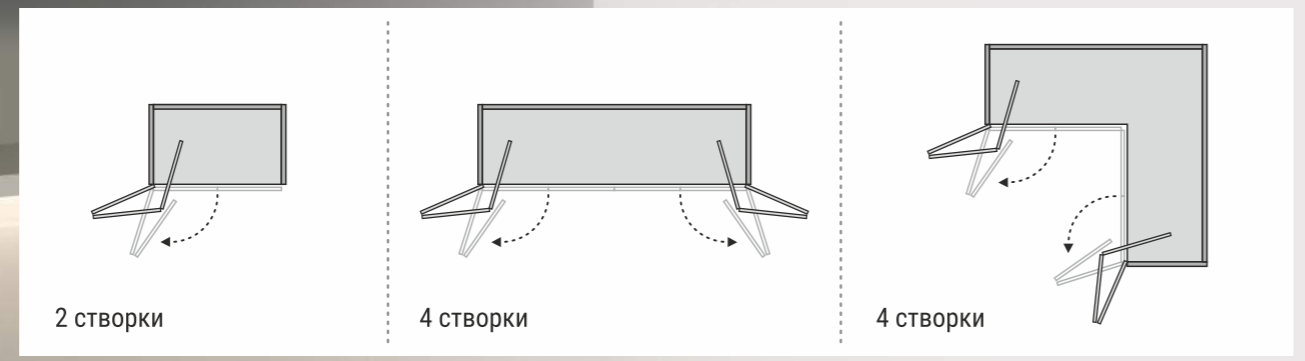

ОСОБЕННОСТИ СИСТЕМЫ

- Система рассчитана на фасад, состоящий из двух створок, весом до 24 кг.
- Механизм оснащен системой плавного закрывания и петлями с углом открывания 165°, что обеспечивает свободный доступ к содержимому шкафа.
- Не требуется использование направляющих.



СКЛАДНАЯ / СДВИЖНАЯ СИСТЕМА MODUS T 902

Складная-сдвижная система MODUS T 902 – универсальное решение для вашего дома и офиса. Надежная система с использованием нижней и верхней направляющей.



MT 902 V
Верхняя направляющая

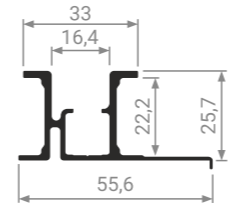

MT 902 N
Нижняя направляющая

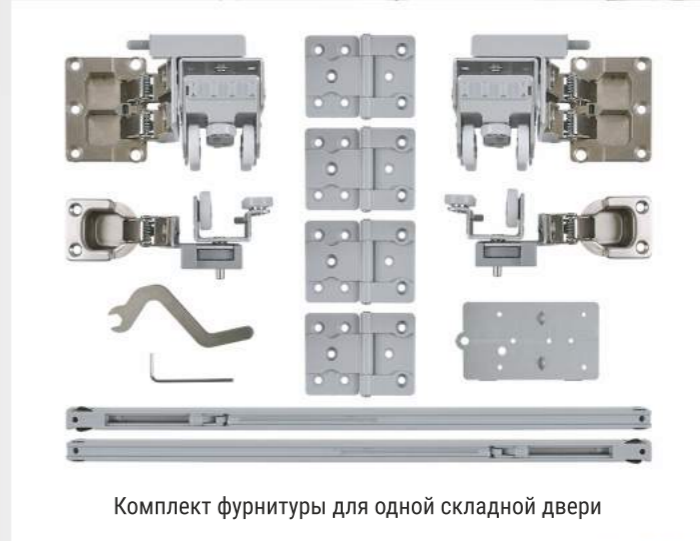
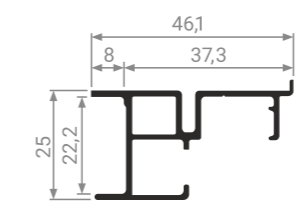

Комплект фурнитуры для одной складной двери

Система представлена в двух цветах:



Серебро А 00

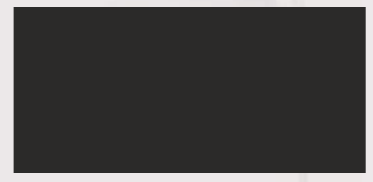

Чёрный А 26

ОСОБЕННОСТИ СИСТЕМЫ

- Весь дверной фасад может передвигаться вдоль корпуса шкафа (вправо/влево).
- Оптимальное использование внутреннего пространства.
- Система оснащена доводчиками для более мягкого складывания дверей.

Технические характеристики:

- Ширина одной створки: 300 – 600 мм.
- Нагрузка на одну створку: 20 кг.

ГАРДЕРОБНАЯ СИСТЕМА MODUS

Современная модульная гардеробная система MODUS – это универсальная система, благодаря которой можно организовать как совсем небольшое пространство в уже имеющемся шкафу, так и обустроить целое отдельное помещение. Гардеробная система MODUS мобильна и может быть организована, как пожелает заказчик. В процессе эксплуатации элементы гардеробной системы можно менять местами (без сверлений) и трансформировать под новые потребности. Гардеробная система MODUS создает удобное пространство, украшает интерьер дома, офиса, гостиницы или магазина.

Профиль и фурнитура представлены в двух цветах:



Серебро А 00

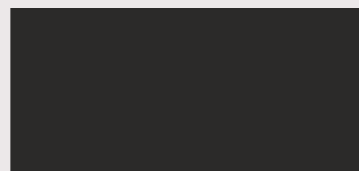

Чёрный А 26

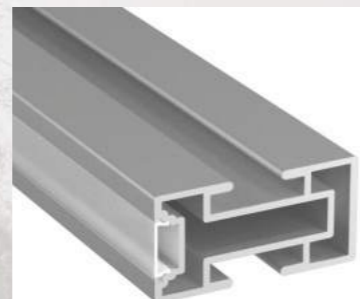

PA 02

Профиль опорный алюминиевый (с возможностью установки светодиодной ленты)

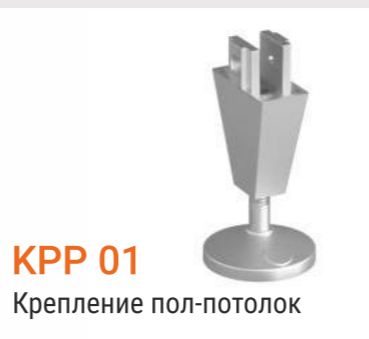
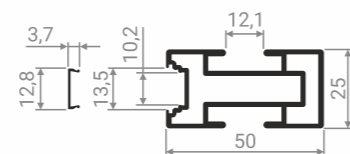

KPP 01

Крепление пол-потолок



KPP 02

Крепление пол-потолок/стена с площадкой под саморез



PDD

Полкодержатель



PDS

Полкодержатель для полок из стекла



PD 03

Полкодержатель поворотный для наклонных полок



TR 01

Штанга овальная



TPL

Штанга прямоугольная (с возможностью установки светодиодной ленты)

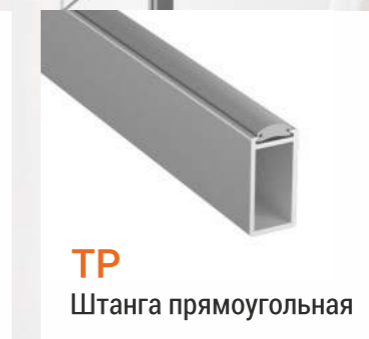

TP

Штанга прямоугольная



KPP 03

Крепление пол-потолок с фиксирующим винтом



D 20

Штангодержатель овальный

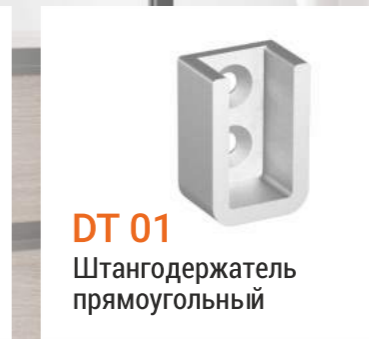

DT 01

Штангодержатель прямоугольный

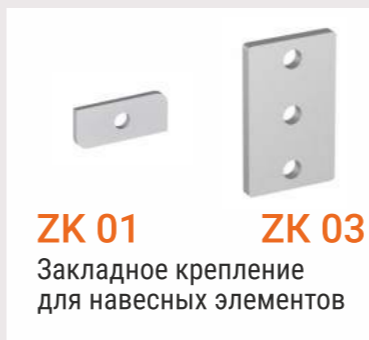

ZK 01

Закладное крепление для навесных элементов

ZK 03

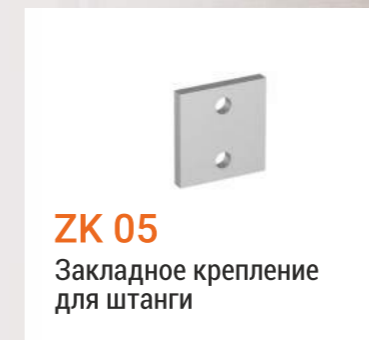

ZK 05

Закладное крепление для штанги



UPA

Угловой элемент закладной

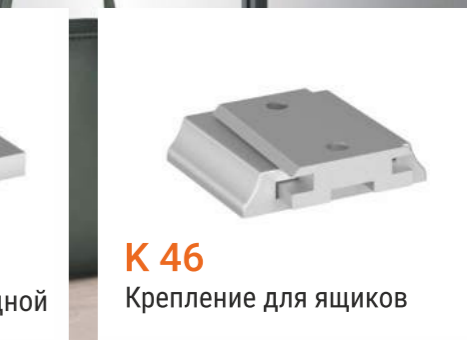

K 46

Крепление для ящиков

ГАРДЕРОБНАЯ СИСТЕМА MODUS

PDS

Крепление стеклянных полок
 Ширина полки = Ширина монтажного проема минус 8 мм. В качестве полок рекомендуем использовать стекло толщиной 6 или 8 мм.
 Используется с винтами M5*10 (2 шт.)
 Нагрузка до 45 кг.



DT 01

Крепление прямоугольной штанги
 Длина штанги = Ширина монтажного проема минус 6 мм.
 Используется с винтами M5*10 (2 шт.)
 Нагрузка до 60 кг.

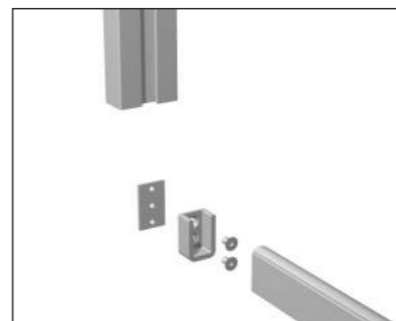

K 46

Крепление навесных модулей
 Ширина секции = Ширина монтажного проема минус 25 мм.
 Используется с винтами M5*12 (2 шт.)
 Нагрузка до 45 кг.

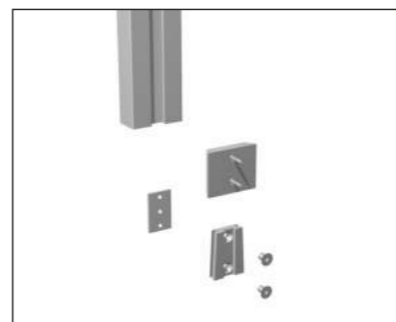

PD 03

Крепление наклонных полок
 Ширина полки = Ширина монтажного проема минус 2 мм.
 Используется с винтами M5*10 (2 шт.)
 Нагрузка до 45 кг.



Рекомендуемые параметры для монтажа:
 — Ширина монтажного проема: 600-1000 мм.
 — Глубина стеллажа: 400-600 мм.
 — Нагрузка на профиль: до 180 кг на 1 м.п.

KPP 02

Крепление универсальное (пол/потолок/стена)
 Высота крепления с площадкой – 13 мм.
 Высота крепления без площадки – 10 мм.
 Комплектуется винтами M5*8 (4 шт.)
 Нагрузка до 180 кг.

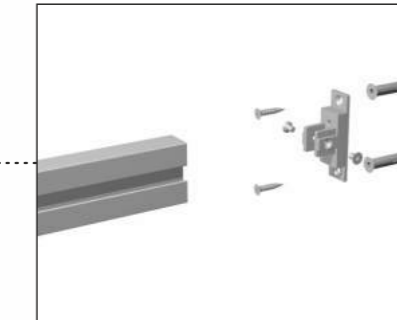

UPA

Угловое соединение
 В комплекте: винты M4*8 (8 шт.)

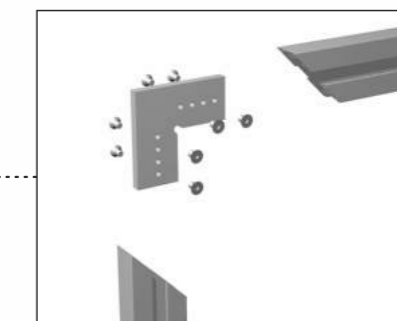

PDD

Крепление полок из ДСП или МДФ
 Ширина полки = Ширина монтажного проема минус 2 мм.
 Используется с винтами M5*10 (2 шт.)
 Нагрузка до 45 кг.



KPP 01

Крепление вертикального профиля (пол/потолок)
 Высота крепления от 77 до 91 мм.
 Используется с винтами M5*8 (4 шт.)
 Нагрузка до 150 кг.

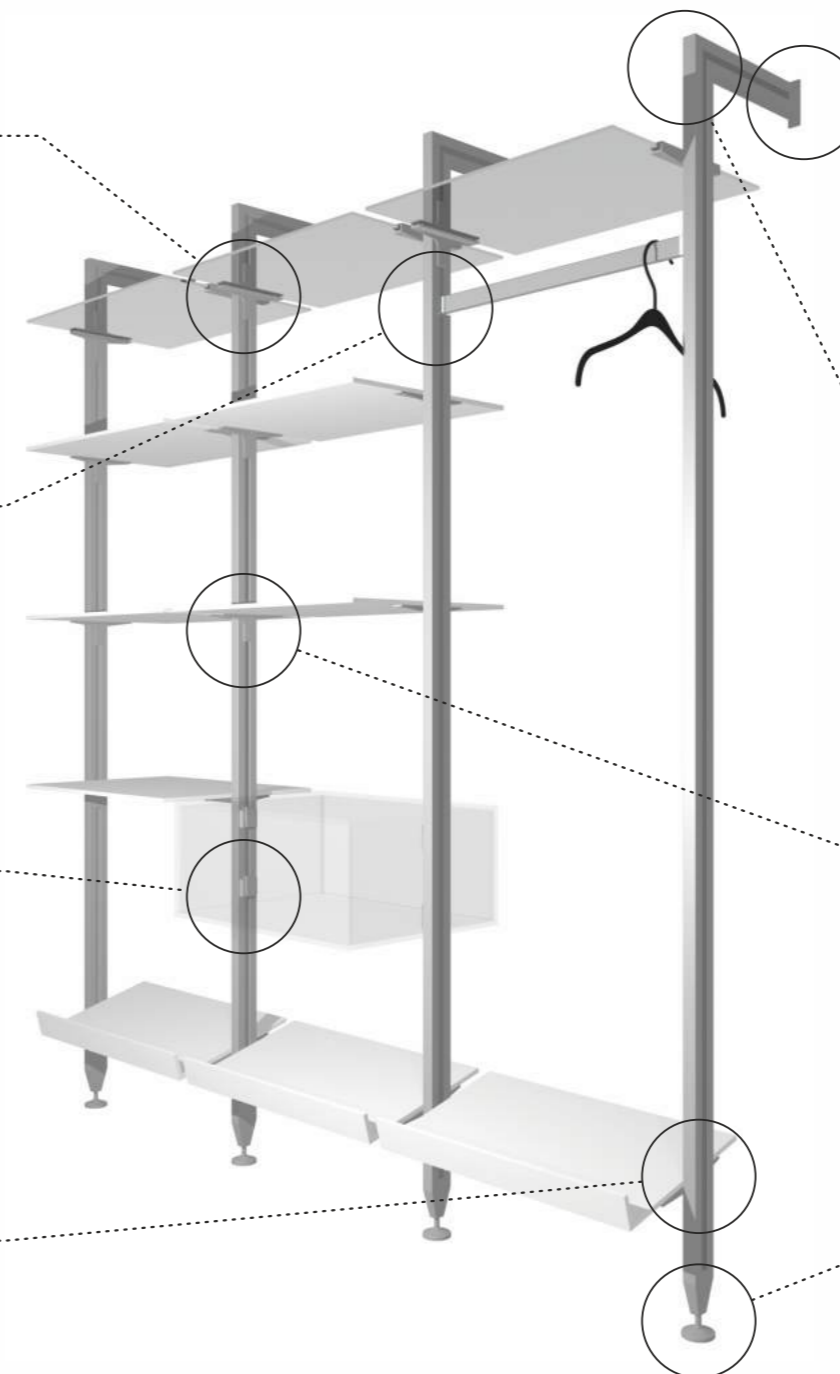
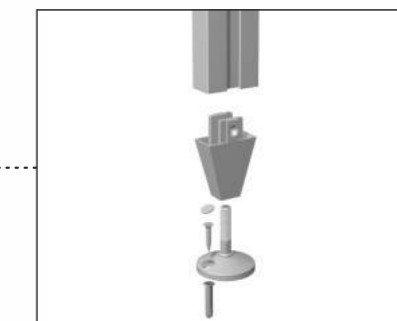



MS 182
Направляющая для подвесной системы

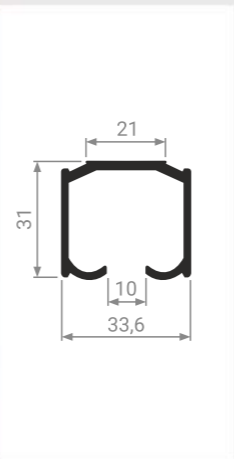

Уголок для крепления направляющей к стене

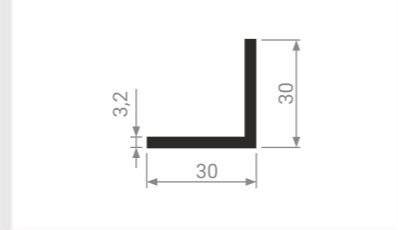

MS 181
Накладка для подвесной системы

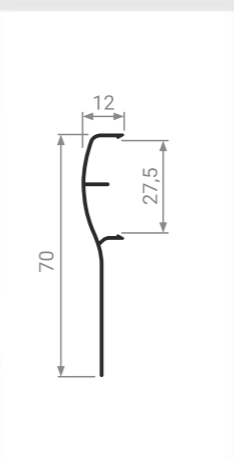

— Верхние ролики
— Стопор
— Нижний маячок

ПОДВЕСНАЯ СИСТЕМА MODUS AIR

Основными достоинствами подвесной системы MODUS AIR являются отсутствие нижней направляющей и бесшумность хода. Кроме того, раздвижные подвесные двери отличаются легкостью монтажа. Конструкция подвесной системы способна удерживать дверь весом до 50 кг. Технология изготовления подвесной системы позволяет открывать двери в одной плоскости, что значительно экономит пространство.



ПОДВЕСНАЯ СИСТЕМА MODUS AIR SOFT

Предлагаем вам multifunctional подвесную систему MODUS AIR SOFT, которую также можно использовать в виде беспрофильных межкомнатных раздвижных дверей и перегородок.



MS 184
Направляющая для подвесной системы

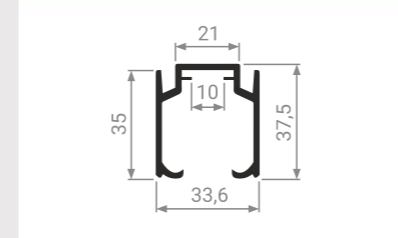

MS 185
Профиль врезной нижний для деревянных дверей

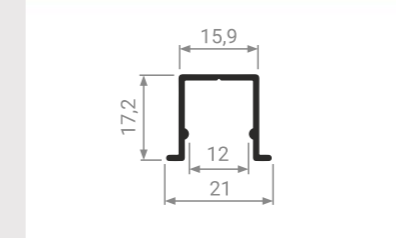

Уголок для крепления направляющей к стене

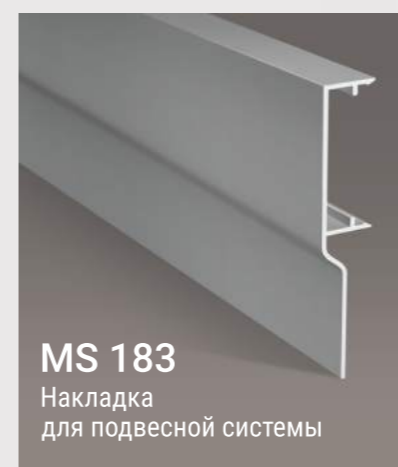
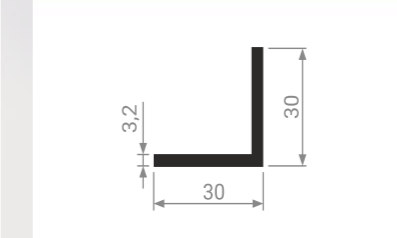

MS 183
Накладка для подвесной системы

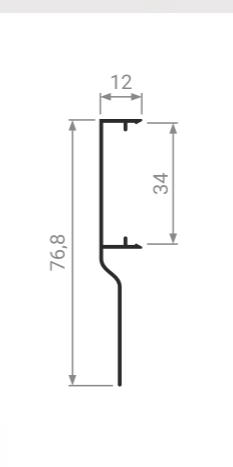

— Верхние ролики
— Доводчик
— Нижний маячок



Комплект адаптеров для деревянных дверей

ОСОБЕННОСТИ СИСТЕМЫ

- Оснащена системой мягкого закрывания и открывания.
- Благодаря адаптерам систему можно использовать для деревянных массивных дверей.
- Допустимый вес двери от 15 до 50 кг.



Фасады для данной системы могут быть из различных материалов: массив, ДСП, МДФ и т.д.

КАРКАСНАЯ СИСТЕМА MODUS

Каркасная система MODUS — это универсальная система, которая позволяет создавать различные варианты открытых полок, стеллажей и всевозможных систем хранения.

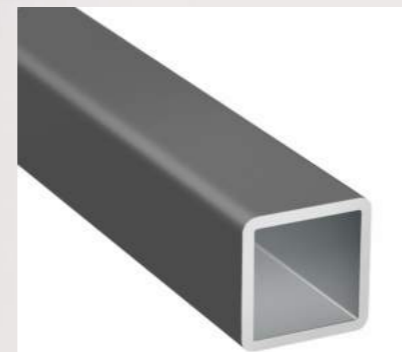

KS 01
Профиль основной

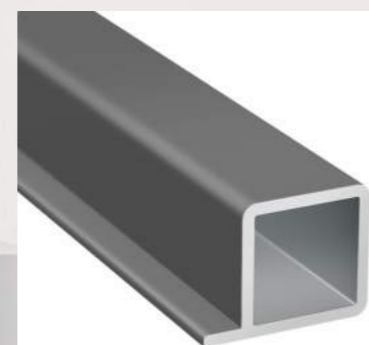
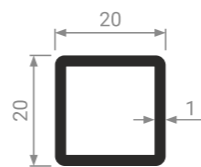

KS 02
Профиль под стекло / ДСП

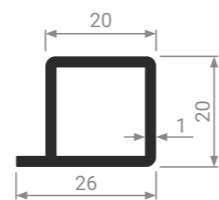

2 L
Уголок соединительный



3 L
Уголок соединительный



4 L
Уголок соединительный

Каркасная система идеальна для помещений любого предназначения: библиотеки, офисы, гостиные, спальни, кухни.

Отличным дизайнерским решением является зонирование пространства стеллажами на базе каркасной системы. Даже в самом сложном интерьере перегородки из алюминиевых профилей будут гармонично смотреться, делая помещение более функциональным и просторным. Перегородки из каркасных систем становятся все более популярными, так как могут решать многие задачи: создавать нетривиальные интерьеры, визуально расширять пространство, разбивать помещение на функциональные зоны.

При сборке каркасной системы используется 2 вида профилей и соединительные углы, позволяющие применять наполнение из стекла и ДСП.



5 L
Уголок соединительный



Уплотнитель KS

Система представлена в одном цвете:

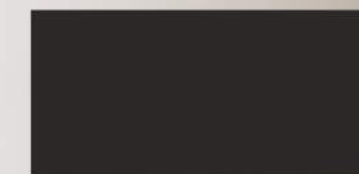

Чёрный А 26

СЕРИЯ MZ

Для изготовления мебельных фасадов мы предлагаем широкую линейку рамочных профилей. Несмотря на свою кажущуюся простоту, алюминиевые рамочные фасады уже много лет не выходят из моды, приобретая новые и более усовершенствованные формы. Цветовая гамма профилей насчитывает более 10 вариантов цветов.

Мы постоянно обновляем ассортимент фасадных профилей, поэтому актуальное цветовое соответствие Вы сможете найти на нашем сайте modusline.ru.



MZ 01
Профиль фасадный

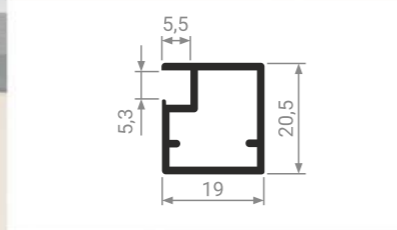

MZ 02
Профиль фасадный

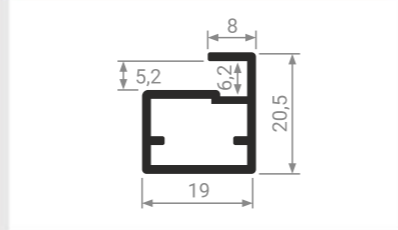

MZ 10
Профиль фасадный

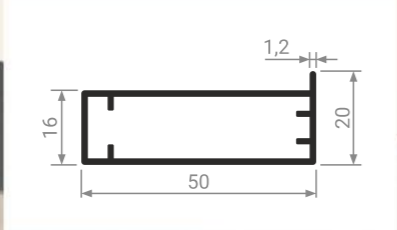

MZ 12
Профиль фасадный

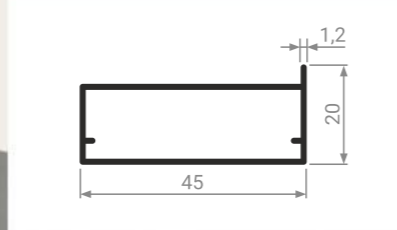

MZ 13
Профиль фасадный

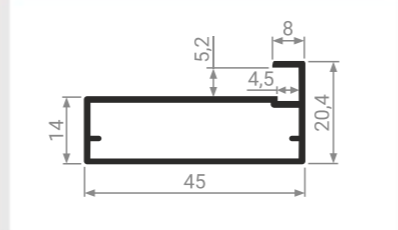

MZ 04
Профиль фасадный

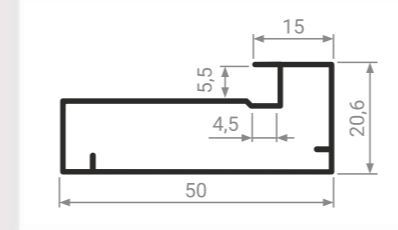

MZ 07
Профиль фасадный

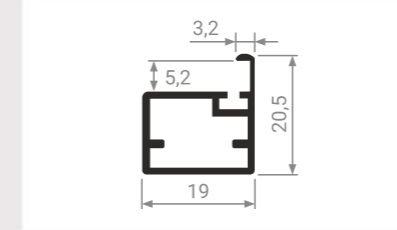

MZ 09
Профиль фасадный

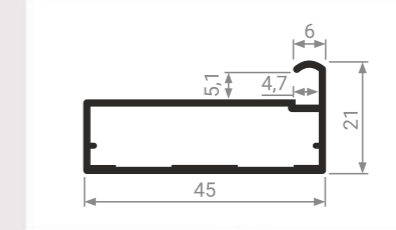

MZ 17
Профиль фасадный

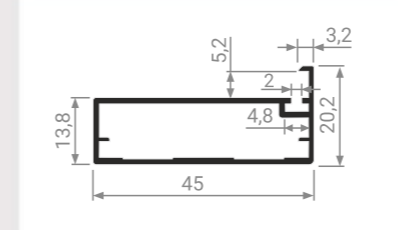

MZ 19
Профиль фасадный

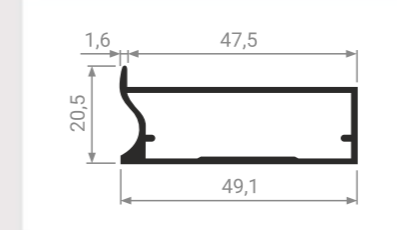

MZ 20
Профиль фасадный

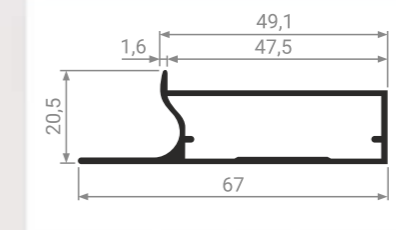

Стеклянные фасады с использованием алюминиевых профилей подходят практически ко всем стилям и легко впишутся даже в нестандартные интерьеры. Благодаря обширной цветовой гамме и разнообразию видов алюминиевые профили серии MODUS MZ дают множество возможностей для создания уникального пространства.



СЕРИЯ MF

с интегрированной ручкой



Для установки фасадов из профилей MF 30 и MF 31 используются петли под узкие рамочные профили (приобретаются отдельно).



MF 30
Профиль основной

MF 31
Профиль - ручка

Длина профиля: 2700 мм
Интегрированной ручки: 250 мм

MF 20
Профиль основной

MF 21
Профиль - ручка

Длина профиля: 2700 мм
Интегрированной ручки: 250 мм

Профили MF 20 и MF 21 устанавливаются на уголки и петли Salice Air или их аналоги.



Представлены профили в трёх цветах:

-  Титан А 18
-  Латунь А 21
-  Чёрный А 26

Уплотнитель MZ

- Технические характеристики:
- Максимальный вес двери: 20 кг.
 - Максимальные размеры двери: высота = 2100 мм, ширина = 600 мм.
 - Открытие: 105°.

При выборе профилей для изготовления рамочных фасадов отличным решением станут профили серии MF. Система профилей MF позволяет изготавливать высокие стеклянные фасады для витрин.

Для удобства пользования предлагаем профиль с уже интегрированной ручкой.

Фасады из профилей серии MF 20/21 и MF 30/31 отличаются по типу петель, используемых для открытия:

- Для профилей серии MF 20/21 используются компактные, скрытые петли, для установки которых необходима фрезеровка.
- На фасад необходимо только 2 петли (сверху и снизу).
- Для установки фасадов, изготовленных из профилей серии MF 30/31, используются классические петли под узкие рамочные профили (могут быть с доводчиком и без).



СЕРИЯ С / СЕРИЯ Т

Для декоративного оформления края столешниц, полок, а также изготовления мебельных фасадов с глухим заполнением (ДСП, МДФ, пластик и т.п.) мы предлагаем алюминиевые профили С-образной формы.

Врезные алюминиевые профили Т-образной формы используются для декоративного оформления мебельных фасадов.

При изготовлении мебели эти профили играют роль декоративно-защитного канта.

Наиболее часто врезные профили устанавливаются на мебель, изготовленную из дсп, пластика или панелей с акриловым покрытием.

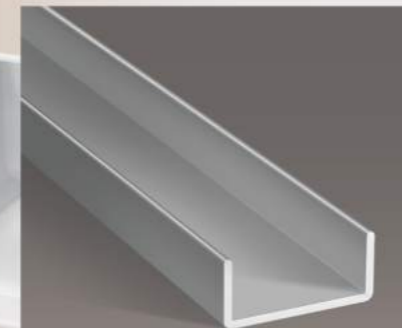

C18-02
Профиль фасадный

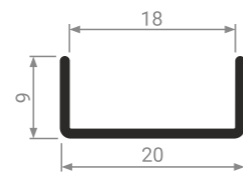

T-08
Профиль разделительный
декоративный врезной

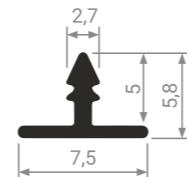

T 16-02
Профиль врезной



T 18-02
Профиль врезной

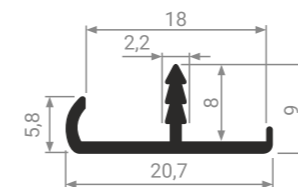

T 18-03
Профиль врезной

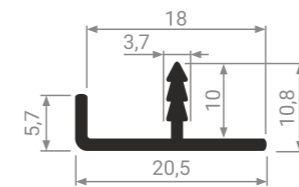

Мы постоянно обновляем ассортимент фасадных профилей, поэтому актуальное цветовое соответствие Вы сможете найти на нашем сайте modusline.ru.



TW 04
Профиль-ручка

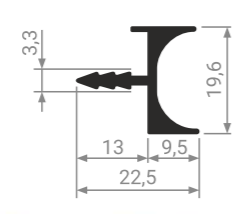

Профиль-ручка TW 4
представлена в одном цвете:



Серебро А 00



TW 05
Профиль-ручка

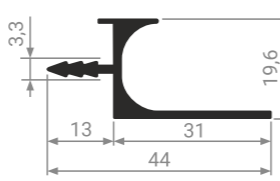

Профиль-ручка TW 5
представлена в двух цветах:



Серебро А 00



Черный А 26

СЕРИЯ TW



TW 07
Профиль-ручка

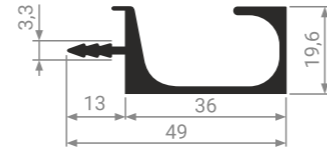

Профиль-ручка TW 7
представлена в двух цветах:



Серебро А 00



Черный А 26



TW 08
Профиль-ручка

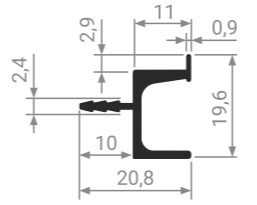

Профиль-ручка TW 8
представлена в одном цвете:



Серебро А 00



TW 09
Профиль-ручка

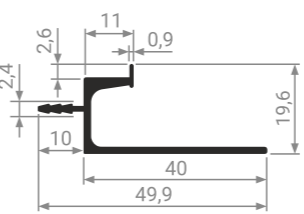

Профиль-ручка TW 9
представлена в одном цвете:



Серебро А 00

Ручки-профили серии TW для мебельных фасадов относятся к категории лицевой мебельной фурнитуры, поэтому для них важной функциональной особенностью является эргономичность. Мы предлагаем 5 видов торцевых ручек, которые, на наш взгляд, отличаются максимальным удобством, красивым внешним видом, современным дизайном. Все ручки изготовлены из алюминиевого сплава и имеют качественное анодированное покрытие.

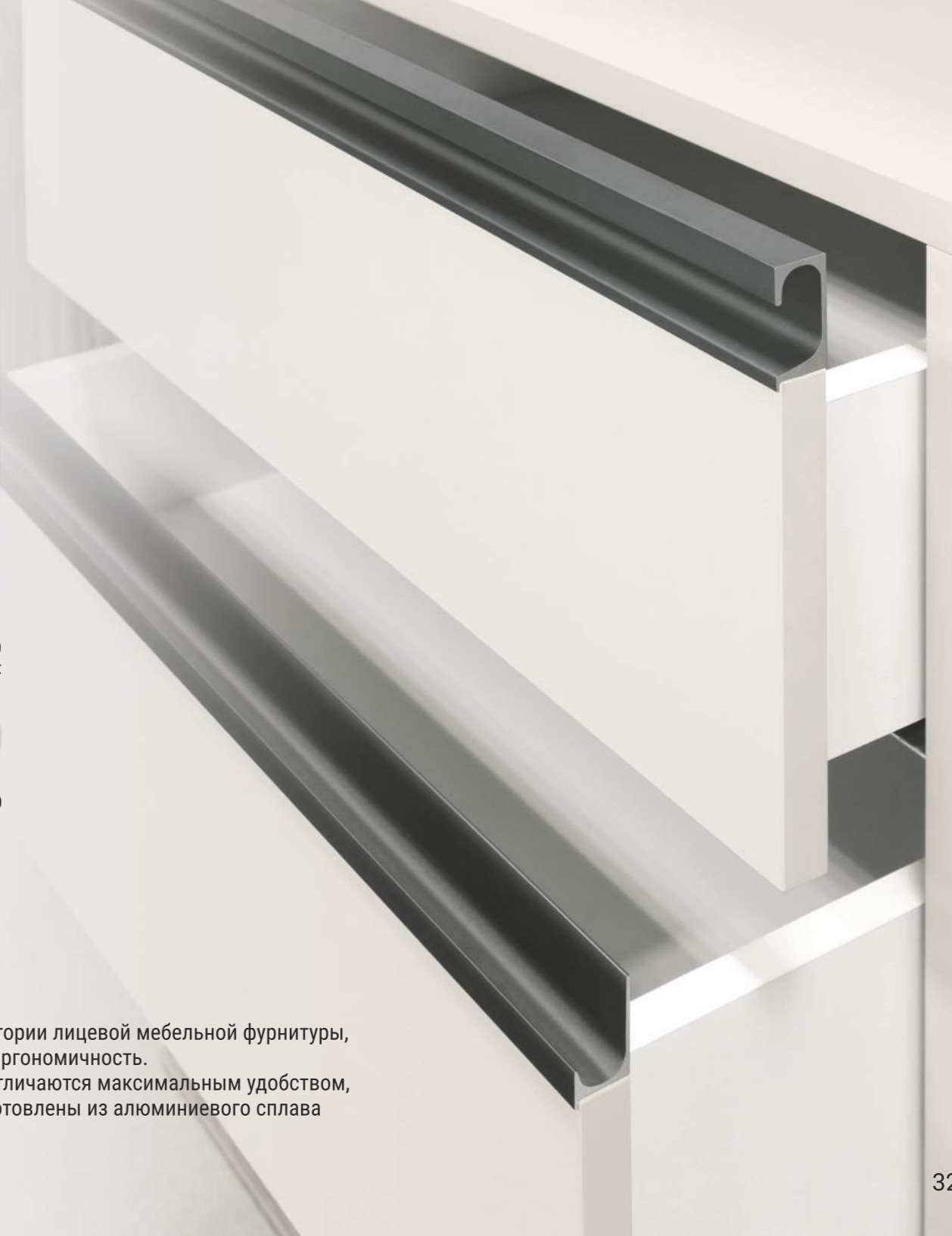

ПРОФИЛИ ДЛЯ КУХОННЫХ БАЗ KB

Система профилей MODUS для производства мебели без использования ручек. Для данных профилей характерно общее стилистическое решение для верхних и нижних баз. Мы предлагаем 4 вида горизонтальных профилей: профили С-образный и L-образный для нижних баз, профили врезные для верхних баз с возможностью установки подсветки и без, а также 2 вида вертикальных профилей: С-образный и L-образный.

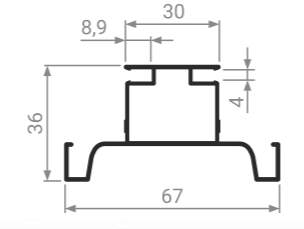
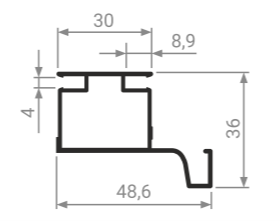

Профили KB 81 и KB 82 представлены в семи цветах:

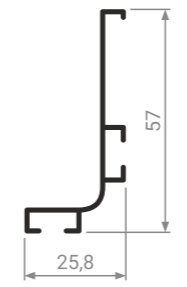
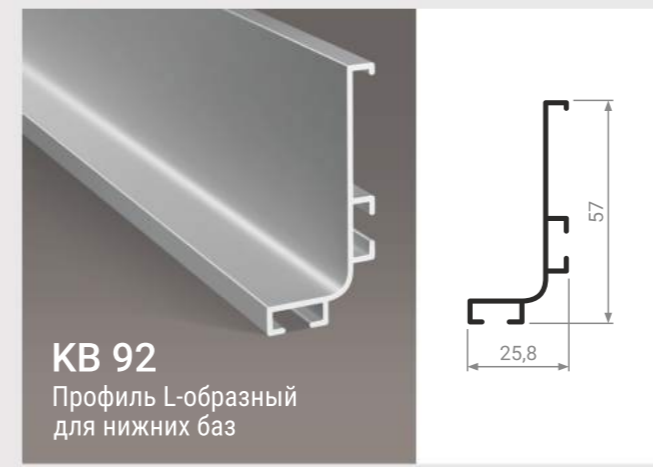
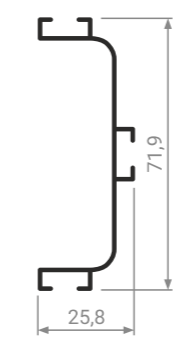
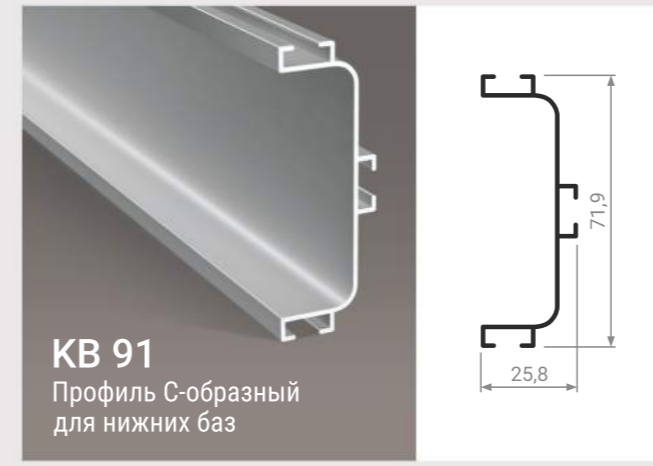

Профили KB 91 и KB 92 представлены в семи цветах:



Фурнитура для горизонтальных профилей KB 91, KB 92
Вся фурнитура идёт в цвет профилей

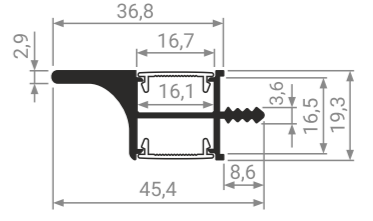
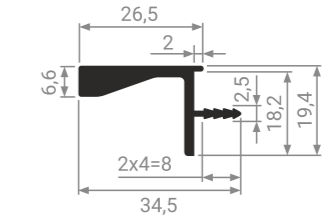

Профиль KB 93 представлен в семи цветах:



Профиль KB 94 представлен в семи цветах:



ПРОФИЛИ ДЛЯ ИЗГОТОВЛЕНИЯ СВЕТОВЫХ ПОЛОК

Профиль LT 20 предназначен для сборки световых полок, которые станут стильным элементом в вашей кухне, в спальне или прихожей, в ванной комнате или гардеробной. Световые элементы располагаются за стеклом. Благодаря стеклянным основаниям полка подсвечивает вверх и вниз одновременно. Соединяются профили алюминиевыми угловыми элементами, что делает соединение очень прочным. Цветовая гамма: серебро, черный браш.



Полки, изготовленные из профилей LT 30 и 31 - это замена классических полок из ДСП на легкие стеклянные полки в стильном алюминиевом обрамлении, где может быть установлена и подсветка. Возможность интегрировать световые полки в шкафы, подсвечивая их изнутри - оригинальное дизайнерское решение в современном и стильном интерьере. Цветовая гамма: титан, черный матовый.

ПРОФИЛЬ ДЛЯ СВЕТОДИОДНОЙ ЛЕНТЫ

При помощи врезного и накладного профиля с использованием светодиодной ленты можно эффектно подсветить внутреннее пространство шкафа.





ТАБЛИЦА СООТВЕТСТВИЯ ЦВЕТОВ ДЛЯ ПРОФИЛЕЙ РАЗДВИЖНЫХ СИСТЕМ MODUS СЕРИИ MS







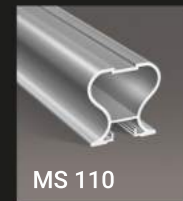



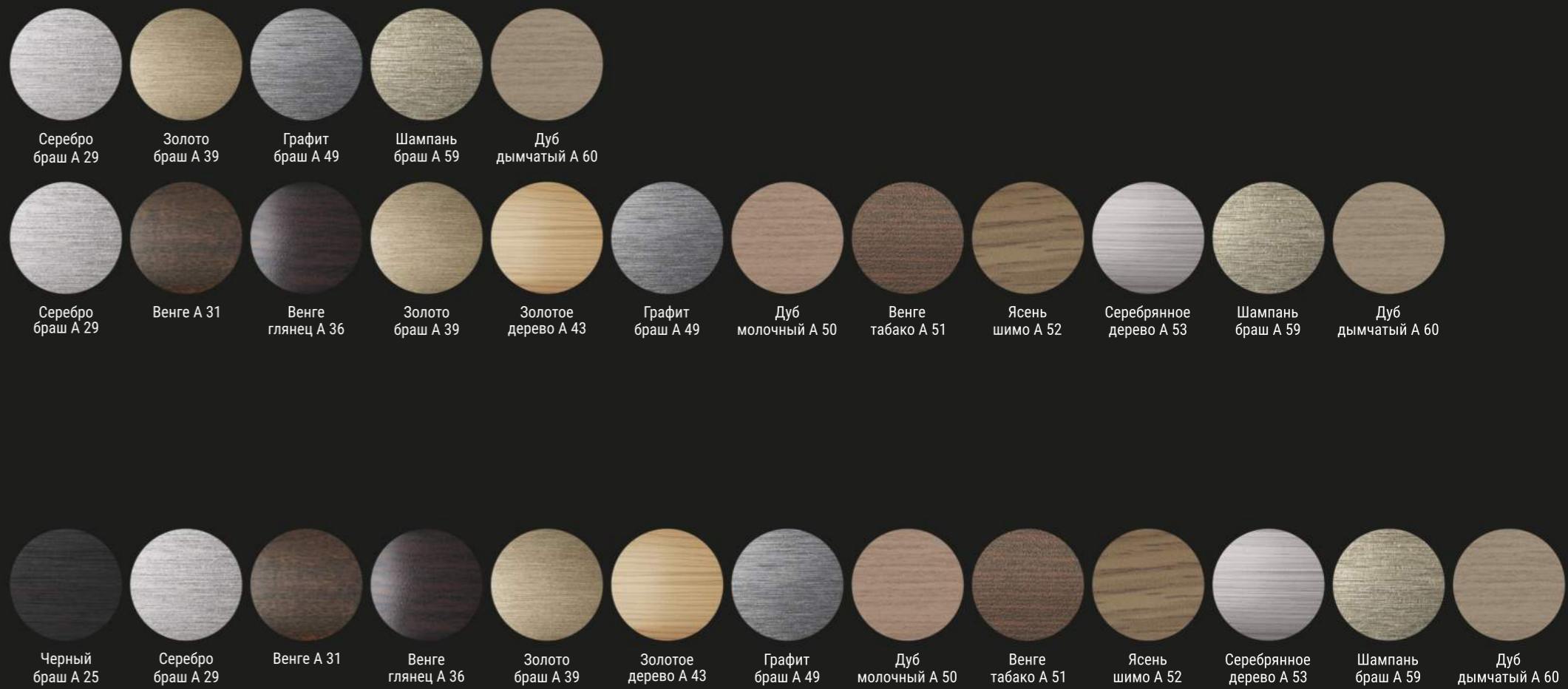
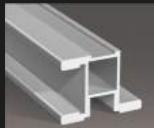



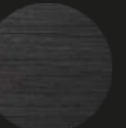



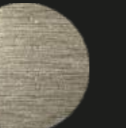
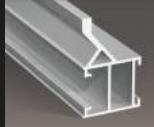



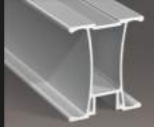

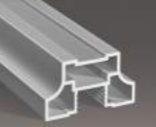

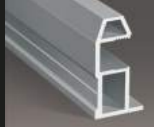





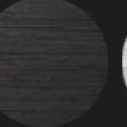

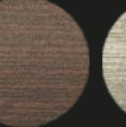
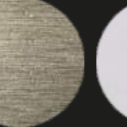

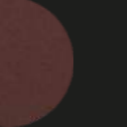
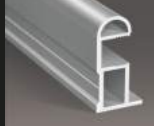





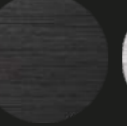



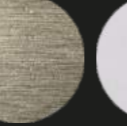











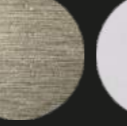





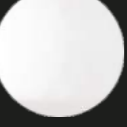

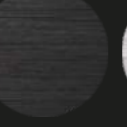

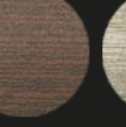
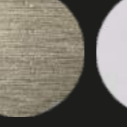





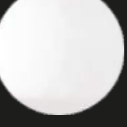

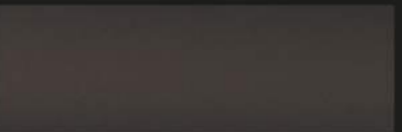



ТАБЛИЦА СООТВЕТСТВИЯ ЦВЕТОВ ДЛЯ ПРОФИЛЕЙ РАЗДВИЖНЫХ СИСТЕМ MODUS СЕРИИ MS

 MS 140													
 MS 145													
 MS 161													
 MS 162													
 MS 163													
 MS 164													
 MS 170													

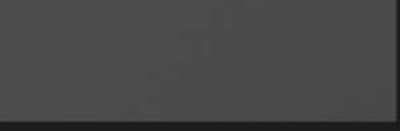
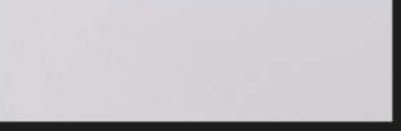

ВСЯ ПАЛИТРА ЦВЕТОВ ПРОФИЛЕЙ MODUS

				
Серебро A 00	Шампань A 06	Коньяк A 07	Графит A 19	
				
Золото розовое A 22	Инокс A 04	Латунь A 21	Черный брaш A 25	
				
Серебро брaш A 29	Золото брaш A 39	Графит брaш A 49	Шампань брaш A 59	
				
Серебро глянец A 02	Шампань глянец A 05	Белый глянец A 16	Бронза глянец A 17	Золото розовое глянец A 23
				
Венге глянец A 36	Венге A 31	Золотое дерево A 43	Дуб молочный A 50	
				
Венге табако A 51	Ясень шимо A 52	Серебряное дерево A 53	Дуб дымчатый A 60	
				
Черный матовый A 15	Титан A 18	Белый матовый P 11	Бордо P 14	Черный A 26

ФУРНИТУРА ДЛЯ РАЗДВИЖНЫХ СИСТЕМ

Предлагаем широкий ассортимент фурнитуры и комплектующих для сборки шкафов-купе. Вся представленная продукция отличается высоким качеством и доступной стоимостью, а складская программа позволяет приобрести многие позиции в любом количестве без длительного ожидания. Особое место в многообразии нашей фурнитуры занимают ролики для шкафов-купе: у нас большой выбор качественных роликов от эконом до премиум-сегмента.

КОМПЛЕКТ РОЛИКОВ R2

- Один из самых распространенных видов роликов.
- Обладают плавным и бесшумным ходом. Нижние ролики на подшипнике.
- Устанавливаются в большинстве шкафов данного сегмента.
- Нагрузка до 40 кг.



КОМПЛЕКТ РОЛИКОВ R3+

- Обладают более плавным, устойчивым и бесшумным ходом за счет улучшенного подшипника в верхних роликах.
- Нижние ролики на усиленном подшипнике.
- Рекомендуются для установки в шкафах премиум сегмента с повышенными требованиями к качеству.
- Нагрузка до 50 кг.



КОМПЛЕКТ РОЛИКОВ R4

- Обладают более плавным, устойчивым и бесшумным ходом за счет улучшенного подшипника в верхних роликах.
- Нижние ролики на усиленном подшипнике.
- Рекомендуются для установки в шкафах премиум сегмента с повышенными требованиями к качеству.
- Нагрузка до 60 кг.



СИСТЕМА МЯГКОГО ЗАКРЫВАНИЯ D1

С НИЖНИМИ РОЛИКАМИ В КОМПЛЕКТЕ



Технические характеристики:

- Вес двери: до 30 кг.
- h двери = H проёма – 41 мм.
- Регулируемый улавливатель (до 8 мм). Позволяет компенсировать разность высот проёма шкафа.
- Улучшенная система доведения.
- К механизму прилагается инструкция по установке.

На дверь шириной до 780 мм можно установить доводчик только в одну сторону, на дверь большей ширины – доводчик в обе стороны.

Комплект на 1 дверь

СИСТЕМА МЯГКОГО ЗАКРЫВАНИЯ D3

БЕЗ НИЖНИХ РОЛИКОВ В КОМПЛЕКТЕ

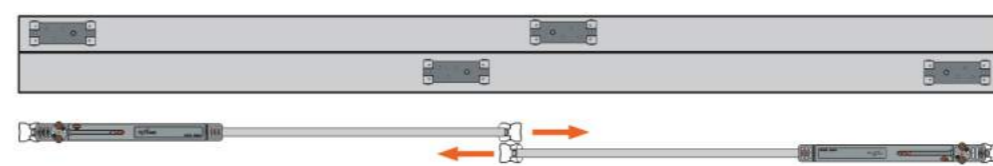

Технические характеристики:

- Двухсторонний доводчик (на закрытие и открытие).
- Вес двери: 15–30 кг.
- h двери = H проёма – 40 мм.
- Регулируемый улавливатель (до 8 мм). Позволяет компенсировать разность высот проёма шкафа.
- Минимальная ширина двери: от 450 мм.
- Плавный эффект мягкого закрытия.
- Простая установка и регулировка.
- К механизму прилагается инструкция по установке.

Комплект на 1 дверь

СИСТЕМА МЯГКОГО ЗАКРЫВАНИЯ D2

БЕЗ НИЖНИХ РОЛИКОВ В КОМПЛЕКТЕ



Технические характеристики:

- Вес двери: до 35 кг.
- h двери = H проёма – 40 мм.
- Плавный эффект мягкого закрытия.
- Простая установка и регулировка.
- К механизму прилагается инструкция по установке.

На дверь шириной до 600 мм можно установить доводчик только в одну сторону, на дверь большей ширины – доводчик в обе стороны.

Комплект на 1 дверь

СИСТЕМА МЯГКОГО ЗАКРЫВАНИЯ D4

С НИЖНИМИ РОЛИКАМИ В КОМПЛЕКТЕ



Технические характеристики:

- Вес двери: 30 - 50 кг.
- h двери = H проёма – 43 мм.
- Регулируемый улавливатель (до 8 мм). Позволяет компенсировать разность высот проёма шкафа.
- Минимальная ширина двери: 820 мм.
- Улучшенная система доведения.
- Простая установка и регулировка.
- К механизму прилагается инструкция по установке.

Комплект на 3 двери

ФУРНИТУРА
ДЛЯ ШКАФОВ-КУПЕ

Врезные стяжки-выпрямители M1/M2



Врезные
стяжки-выпрямители
M1/M2

Накладная
стяжка-выпрямитель
M3



Уплотнитель ДСП 8



Верхний стопор



Нижний стопор



Уплотнитель Купе 10/4

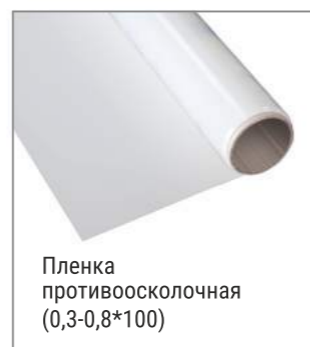

Пленка
противоосколочная
(0,3-0,8*100)



Штанга овальная
с пазом



Уплотнитель
щеточный (ворс)



Ручка-наклейка



Штанга овальная
без паза



Зажимы для волос



Комплект
для распашных дверей
AB 01



Уплотнитель
для штанги

ФУРНИТУРА
ДЛЯ ФАСАДНОГО
ПРОФИЛЯ MF



Уплотнитель MZ



Уголок MF 20
левый / правый



Уголок MF 30

ФУРНИТУРА
ДЛЯ ФАСАДНОГО
ПРОФИЛЯ MZ



Уплотнитель MZ L



Уплотнитель MZ 17



Уголок широкий



Уголок узкий

ФУРНИТУРА
ДЛЯ ПОДВЕСНЫХ
СИСТЕМ



Уголок
для Air/Air Soft

ФУРНИТУРА
ДЛЯ КУХОННЫХ
БАЗ



Заглушки внешние
для профиля L-образного



Заглушки внутренние
для профиля L-образного



Уголок внешний
для профиля L-образного
90°



Уголок внутренний
для профиля L-образного
90°



Заглушки внешние
для профиля С-образного



Уголок внешний
для профиля С-образного
90°

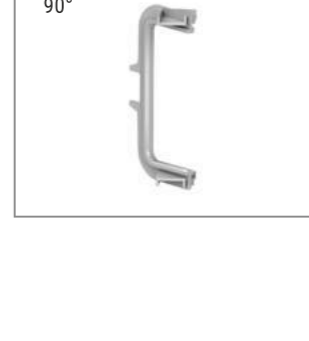

Уголок внутренний
для профиля С-образного
90°



Комплект креплений
для L и С-образных
горизонтальных
профилей

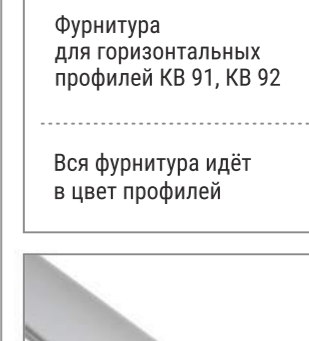

Фурнитура
для горизонтальных
профилей KB 91, KB 92



Рассеиватель KB 94



Рассеиватель LT 31

ФУРНИТУРА
ДЛЯ СВЕТОВЫХ
ПОЛОК



Уголок U1(LT)



Уголок U2(LT)

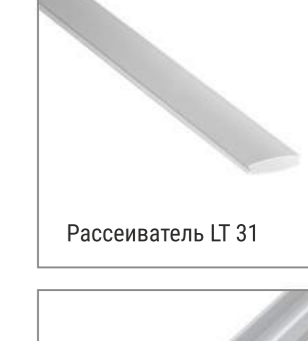

Рассеиватель LT 31



Уплотнитель LT